



fp2

ONE for All

HydroElite och TractionElite

Hydroware - Moving people into a sustainable future

100% svensktillverkat

Vi är hiss företaget som grundades på idén om att en unik produkt skulle kunna lyfta modernisering av hissar till nya nivåer. Vi är övertygade om att en hiss ska ha samma livslängd som byggnaden som hissen sitter i. På Hydroware tar vi hissmodernisering på största allvar och vi vill skapa förändring i hissbranschen genom att sänka både miljöpåverkan och kostnader.

Från Alvesta levererar vi världens enda 100 % svensktillverkade driv- och styrsystem för hydraulhissar som har unik kapacitet, driftsättning och komfort. Allt sprunget ur svensk ingenjörskonst och med cirkulärt tänkande som ledstjärna. Vår uppskattade lösning finns nu tillgänglig för modernisering av inte bara hydraulhissar utan även linhissar.

Pålitligt partnerskap

I över 25 år har vi byggt vår framgång på vår vision – att föra människor in i en hållbar framtid – och vi hoppas att du vill vara en del av vår strävan att lyfta hållbarhet till framkanten av hissbranschen. Våra uppskattade lösningar, service och support har drivit vår tillväxt och idag kan du hitta ett Hydroware-kontor samt våra representanter i Sverige, Tyskland, Storbritannien, Nederländerna, Belgien, Italien, Schweiz och Australien.

Vi erbjuder hissar på den globala marknaden men oberoende av var du befinner dig, strävar vi efter att säkerställa att du får en certifierad Hydroware-upplevelse från den första kontakten och genom hela hissens livscykel.

Detta är Hydroware som partner

Produkter

- Unik teknologi
- Hållbara hisslösningar
- MOD och kompletta lösningar

Tid

- Snabb installation
- Snabb leverans

Hydroware som partner

- Support och service
- ONE-stop-shop
- Svensk kvalitet



Hydroware
kontor



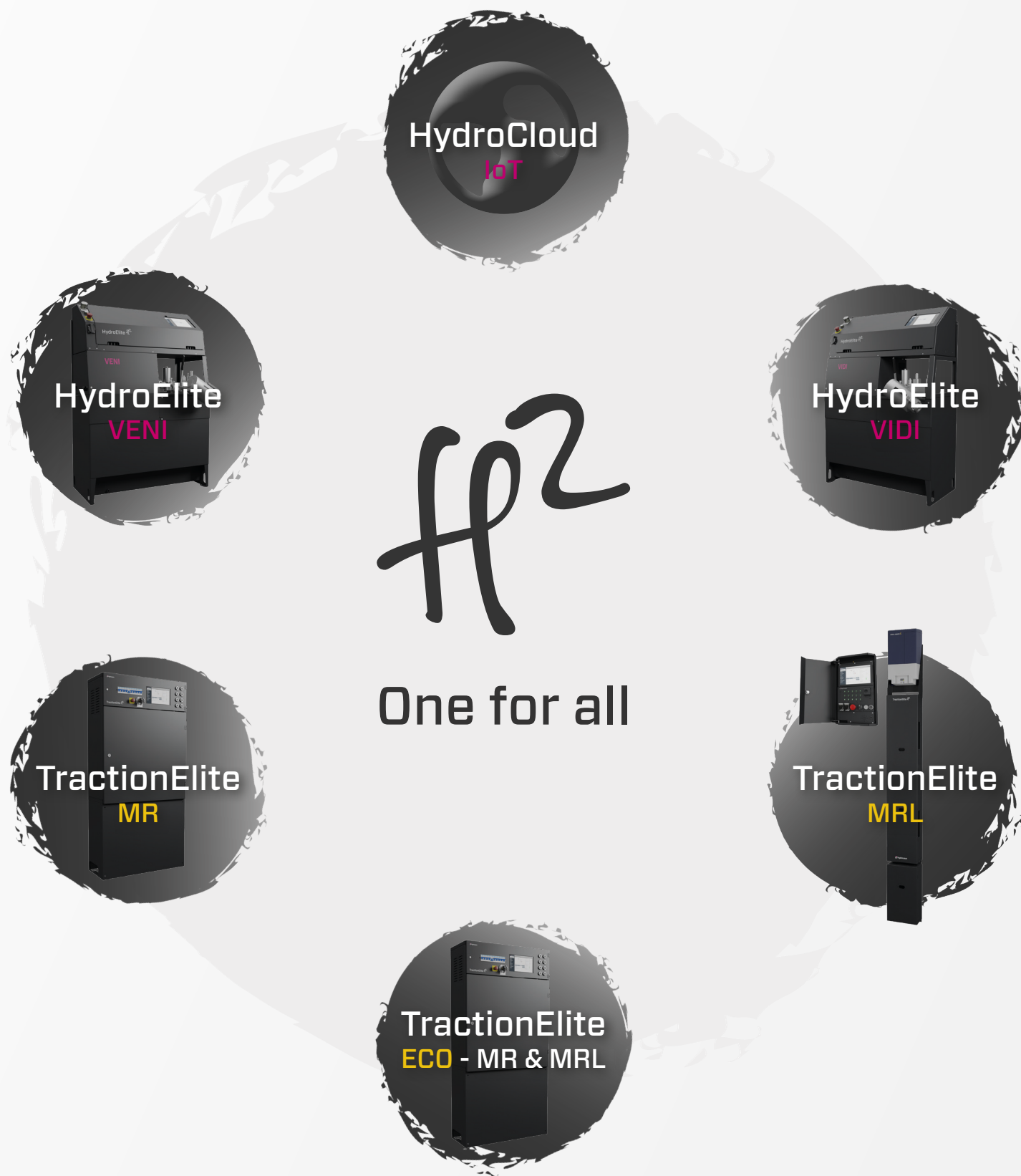

H2 - ONE For All

H2 är styrsystemet som är designat för både TractionElite och HydroElite. Ett modernt system som erbjuder en användarvänlig och praktisk IoT lösning. Vi är en One-Stop-Shop för allt du behöver för ditt hissprojekt, du behöver endast en partner och en kontakt.

Highlights



EN leverantör

Använd Hydroware som din främsta professionella partner för allt du behöver kopplat till alla dina moderniseringsprojekt - EN helhetslösning. EN partner för alla. ONE for all.



EN snabb installation

EN snabb och enkel installations- och driftsättningsmetod. Samma schaktstam- och driftsättningslogik, samma användargränssnitt och samma leverantör. EN upplevelse för alla.



HydroCloud Portal

HydroCloud är Hydrowares IoT-portal som ingår på alla uppkopplade H2. Se status på ditt bestånd i realtid och ta emot pushnotiser för felmeddelande för att snabbt kunna agera.



Realtids- och historiska data

Se realtids- och historiska data från ditt hissbestånd - felkoder, status, statistik och mer. Programvara och dokumentation som uppdateras via molnet, samt diagnostikverktyg direkt från kontoret.



10-tums skärm & gränssnitt

Varje enhet kommer med en integrerad 10-tums pekskärm som förenklar navigering, driftsättning, tester och felsökning. Navigera i gränssnittet på samma sätt som du navigerar i en smartphone.



Använd din egen smarta enhet

Använd din egen smartphone eller platta för att interagera med H2 genom ett lokalt genererat WiFi. Allt som kan göras i displayen kan även göras på din egen smartenhet genom en webbläsare - inga appar.



Plug & Play - CANopen Lift

H2 är utvecklad enligt CANopen LIFT-standarden vilket möjliggör sömlös kommunikation mellan komponenter. CANopen LIFT-enheter, komponenter och kablar som är förberedda för H2 kan praktiskt taget ses som Plug & Play-installation. Allt för att göra det så enkelt och öppet som möjligt.



Position Supervisor Unit

H2 inkluderar PSU H2 DILIGENS, ett säkert positioneringssystem med UCM (Unintended Car Movement) och hastighetsbegränsarfunktioner. Aktiverar elektrisk fångutrustning och ersätter gränslägesbrytare och planzonsgivare i schaktet.
- SIL3-kompatibelt och certifierat enligt EN81-20/50 PESSRAL.

TractionElite fl²

MR. MRL. ECO.

TractionElite H2 MR och MRL

- Allt du behöver för din modernisering
- Samma förmåner som när du beställer en HydroElite
- Öppen design som passar för alla CANopen LIFT-omriktare

TractionElite H2 MRL

- **MRL-S:** Styrenhet inuti schaktet med det certifierade MAP-skåpet utanför hisschaktet
- **MRL-E:** Styrenhet inuti befintligt skåp
- **MRL-F:** Styrenhet på golvet

Användargränssnittslådan:

- Display med användargränssnitt
- Nödevakueringsfunktioner
- Återställning av säkringar

TractionElite H2 ECO (MR och MRL)

- Omriktare med regenerering



HydroElite fl²

VENI. VIDİ.

Energi

- Upp till 70 % energibesparing*
- Upp till 70 % lägre energiuttag*
- Minskad miljöpåverkan med 50 % genom modernisering

Funktioner

- Direktkörning till plan
- Kortare restid
- Ökad reskapacitet
- Förtestad i testanläggning
- Sällan behov av oljekylare - VIDİ

Teknologi

- Patenterad servoventil
- Ingen bypass av olja
- Självlärande och självjusterande
- Oljedräkt motor + mjukstartare - VENI
- Luftkyld motor + frekvensstyrning - VIDİ



MR

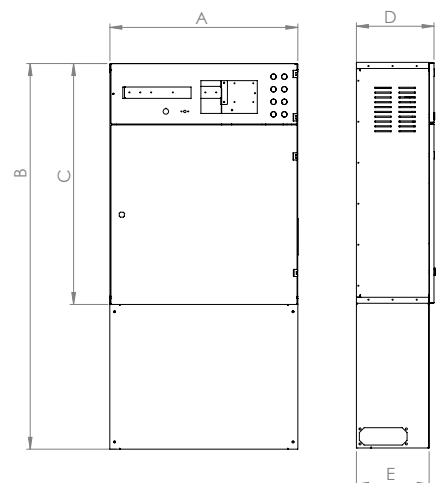

MR	A	B	C	D	E
	780	1600	1000	322	302

MRL-S

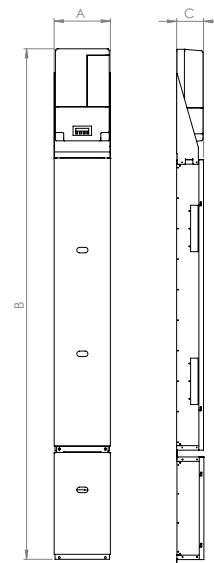

MAP

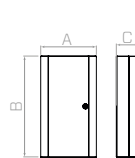

MRL	A	B	C
S	305	2771	145

MAP	A	B	C
	305,5	555	124,1

Standardmått

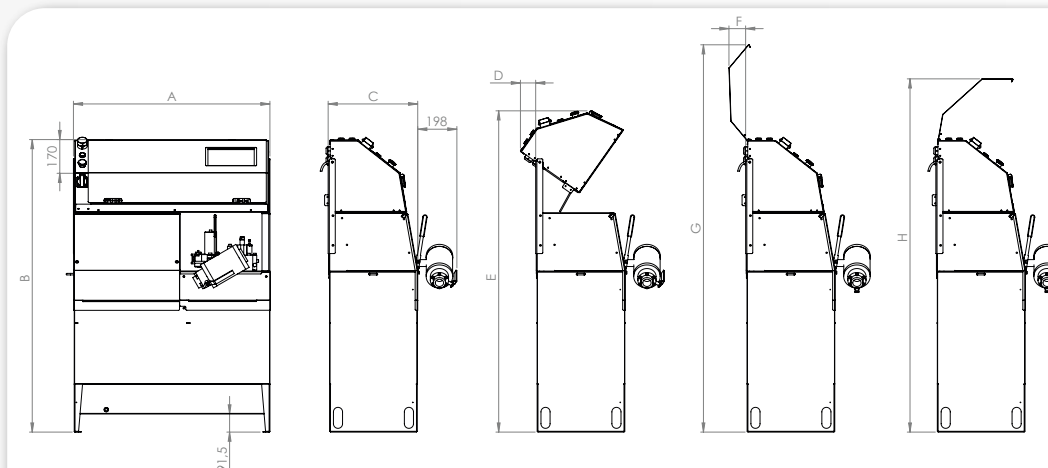

	A	B	C	D	E	F	G	H
VIDİ 140	993	1478	453	77	1623	84	1957	1785
VENI 160	993	1478	453	77	1623	84	1957	1785
VIDİ 260	1153	1528	568	0	1634	0	2008	1835
VENI 260	1153	1528	568	0	1634	0	2008	1835
VENI 380	1153	1528	568	0	1634	0	2008	1835

Standardmått
VENI & VIDİ

Perfekt för modernisering av linhissar

* Baserat på HydroElite VIDİ jämfört med konventionella system. VENI kan ge upp till 50 % lägre energiförbrukning och upp till 40 % lägre effektbehov jämfört med konventionella system.

H2-systemet

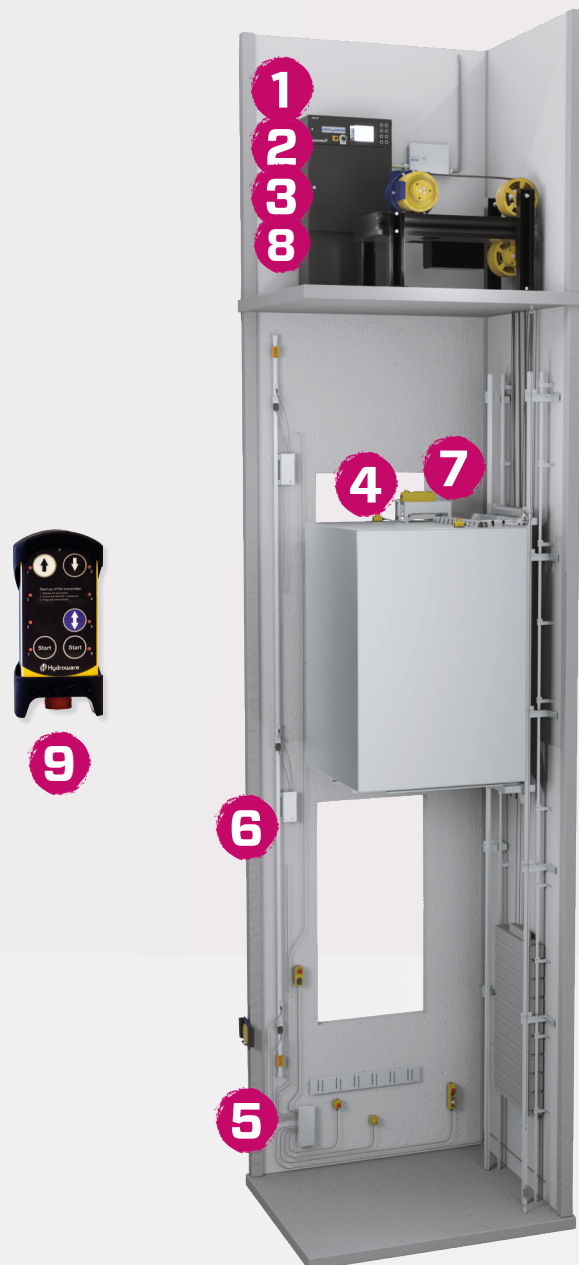

Call controller

Huvudkort med 3 CANopen LIFT buskanaler



1

Säkerhetskort

Med integrerade säkerhetsreläer

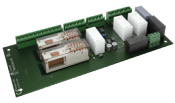

2

HMI

Human Machine Interface integrerat på varje enhet



3

Korgnod

Mindre vilket möjliggör snyggare installation



4

Grotnod

Minskar kablar mellan maskinrum och schakt

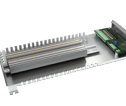

5

Schaktnod

Möjliggör övervakning av varje dörr och låskontakt



6

I/O Kort

Olika versioner av in- och utgångskort



7

PSU

Ersätter gränslägesbrytare och dörrzonsgivare

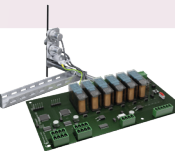

8

Trådlöst körhandtag

Fjärrkontroll



9

FUNKTIONER

Fjärråtkomst och övervakning

- Push-meddelanden för felmeddelanden
- Gränssnitt tillgängligt via enhet eller valfri webbläsare (på plats)
- Fjärrövervakning via vilken vanlig webbläsare som helst
- Fjärrstyrning på plats via lokalt genererat WiFi

Dörrar

- Parkera med öppen korgdörr
- Slagdörr med ljusridå klass 2 och övervakad manöverkontakt
- Korgdörr + Slagdörr
- Sista dörren öppnar
- Slagdörrsöppnare
- Forcerad dörrstängning
- Extra dörrsvängkontakter (rörelsedetektor)
- Batteribackupdörr
- Dörrrörelseindikatorer
- Simulerad dörrstängningsgräns
- Blockera dörröppningsingång
- Dolda dörrkontakter
- Manuell korgdörr (portar)
- Indikator för öppen dörr
- Förstängningsindikator
- Låsmagnet för schaktdörr
- Infällbar cam korgdörr
- Indikator för öppen grind

Hissfunktioner

- Brandstyrning (statisk och dynamisk)
- Brandmanskörning
- Evakueringsenhet
- Broms-, motor- och kontaktorövervakning
- Antivandalfunktioner
- Nödsamtalsfilter
- Parkeringsvåning
- Automatisk korgljus med funktionsövervakning
- Kontroll av korgfläkt
- Energibesparande funktioner
- Inaktiverade anropsknappar
- Olika kollektivstyrningar
- Direktinkörning till plan
- Gruppkontroll (upp till 8 hissar)
- Kontroll av nedfartspärr
- Släpp stängreläet
- Parkera mellan våningar
- Dörrzonssignal
- Låsbana
- Prioritetskörning
- Vidarebefordran av larm
- Golvindikatorer parallella utgångar
- Korgfläkt styrd med en ingång och en timeout
- Fasfelindikator
- Energibesparande frekvensomriktare
- Vatten i gropövervakning

- Kortläsarstyrning
- Sabotageskyddskontakt
- Indikator för "hiss här"
- Upptagenindikering
- Maskinfläkt
- Oljenivåbrytare
- Bromsövervakning dubbla bromsar (Dagligt test Kone MX-maskin)
- UPS körning lättaste vägen (linhiss)
- Begränsat räddningsutrymme enligt EN81-21
- Utökad meny för tekniker
- Inspektionskörningsindikering
- Återställning med magnetkontakt (övervakad)
- Larm till servicecenter
- Tyst läge
- Temperaturkontrollerad utgång

Andra funktioner

- Fellagring, kör- och dörrstatistik
- Drifttimmar, kör- och dörrcykelräknare
- Systemet är helt självlärande och självjusterande (HydroElite)
- Användarspecifik inloggning



10-tums pekskärm och HMI

Varje H2-enhet är utrustad med en 10-tums högupplöst pekskärm. Användaren har tillgång till en rad funktioner inklusive dokumentation, scheman, historiska data och felloggar direkt från skärmen. Det finns även instruktionsfilmer och olika språkval tillgängliga. H2 kan styras från din smarta enhet (telefon eller platta) vilket möjliggör interaktion oavsett om du står vid enheten, befinner dig i schaktet eller i korgen.

Funktioner

- 10-tums pekskärm
- Ett lokalt genererat Wi-Fi
- Navigering från din smarta telefon eller surfplatta
- Visa data, kör tester och diagnostik
- Snabb återkomst till installationsfilmer

HMI-menyval på skärmen

- Status
- Evakuera
- Manöver
- Driftsättning
- Inställningar
- Loggar
- Dokumentation
- Diagnostik
- Anslut med telefon

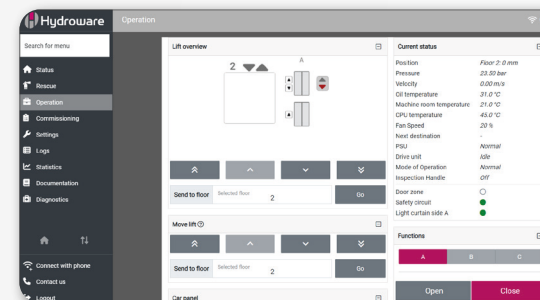
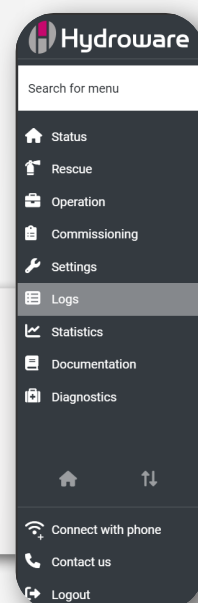

Manöver

Använd manövermenyn för att snabbt kontrollera hissens status. Se var i schaktet hissen befinner sig, om säkerhetskretsen är öppen eller stängd eller få snabb tillgång till information som temperatur i maskinrummet, tryck, hastighet, dörrzoner med mera. Det är också möjligt att hålla dörrarna öppna eller göra hissen ej anropningsbar.

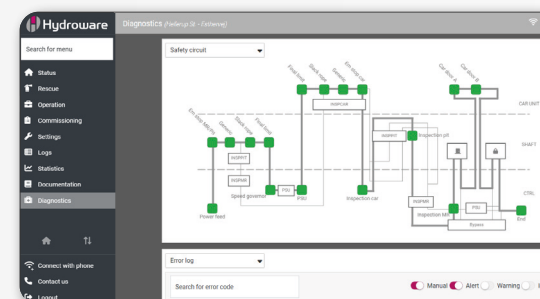

Diagnostik - översikt av säkerhetskretsen

Säkerhetskretsvisn är en mycket uppskattad funktion under diagnostikfliken, både på plats och på distans. Den erbjuder en omedelbar och visuell översikt över hela säkerhetskretsen där du snabbt kan se om kretsen är öppen och orsaken till detta.

Popup-meddelande

Genom att klicka på den öppna punkten i säkerhetskretsen kan du direkt få förslag på åtgärder.

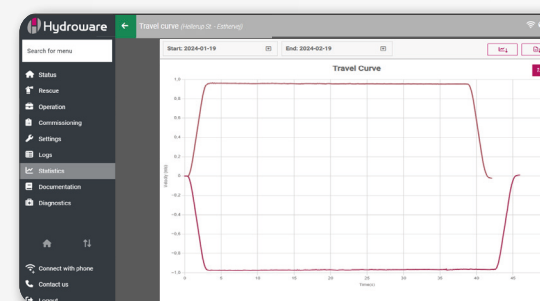

Statistik - reskurva

Under statistikfliken finns en mängd tillgänglig data. Du har möjlighet att visa senaste och historiska reskurvor med hög precision för varje färd. Det går även att se t.ex. dörröppningar, antal resor, hissens tillgänglighet, tryck och temperatur samt energiförbrukning.

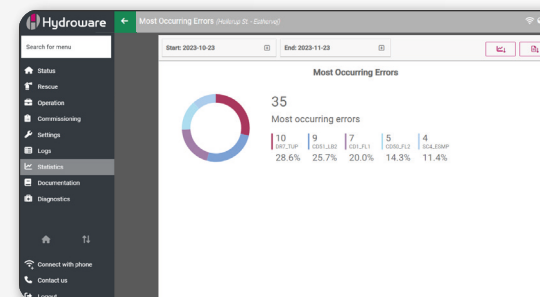

Statistik - de vanligaste felet

För att identifiera de vanligaste förekommande felet på hissen, klicka bara på statistikmenyn och navigera till avsnittet för de vanligaste felet. Där kan du se ett diagram som visar frekvensen av de vanligaste felet och antalet gånger varje fel har inträffat.

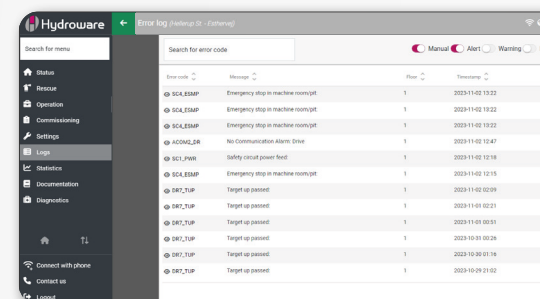

Loggar

Det finns tre typer av loggningsalternativ: Historiska-, fel- och användarloggar. I de historiska loggarna kan du överskådligt se de flesta händelser som involverar hissen. Under felloggar presenteras alla registrerade fel, inklusive tidpunkt för felet, felkod och vilken våning det avser. Användarloggen ger en översikt över varje unik användares aktiviteter på hissen. Det är möjligt att sortera och söka i loggarna baserat på tidpunkt och loggtyp.

Popup-meddelande

Klicka på felet för att få förslag på lösning.



HydroCloud IoT-lösningen

HydroCloud för H2

Alla H2-enheter är förberedda för HydroCloud (Hydrowares IoT-lösning och portal). HydroCloud tillhandahåller realtids- och historisk data för alla anslutna HydroElite eller TractionElite-enheter. Det gör det möjligt för dig att komma förberedd till fältbesök, felsöka på distans eller se till att all dokumentation är uppdaterad. IoT-anslutningen ställer dig praktiskt taget på plats vid hissen - med vissa säkerhetsrestriktioner.

Funktioner

- HydroCloud Portal - visa alla dina hissar och deras aktuella status
- Ingen app behövs - använd vilken webbläsare som helst
- Push-notiser
- Fjärråtkomst
- Fjärruppdateringar av mjukvara
- Realtids- och historiska data
- Kan anpassas för att fungera med andra övervakningssystem



Realtids- och historiska data

Här är några av de funktioner som kan ses på distans via HydroCloud.

Realtidsdata

- Hissens driftstatus
- Hissens position
- Hissens hastighet
- Översikt av säkerhetskretsen
- Status för dörrar och ljusridåer
- Temperatur i maskinrum
- Oljetemperatur och tryck
- Felkoder
- Status för dörrzon
- Energiförbrukning
- Mjukvaruversioner

Historiska data

- Fel-, historiska- och användarloggar
- De vanligaste felen
- Starträknare, normala och efterinställningar
- Dörröppningar
- Hissens tillgänglighet
- Reskurva

IT-säkerhet

Säkerhet och tillförlitlighet är av yttersta vikt för anslutna hissar. Hydrowares säkra och stabila anslutna hissar, HMI (Human Machine Interface) och AWS drivna molntjänster genomgår kontinuerliga förbättringar. Den aktuella säkerhetsuppsättningen och dataägandet är strukturerad enligt: **

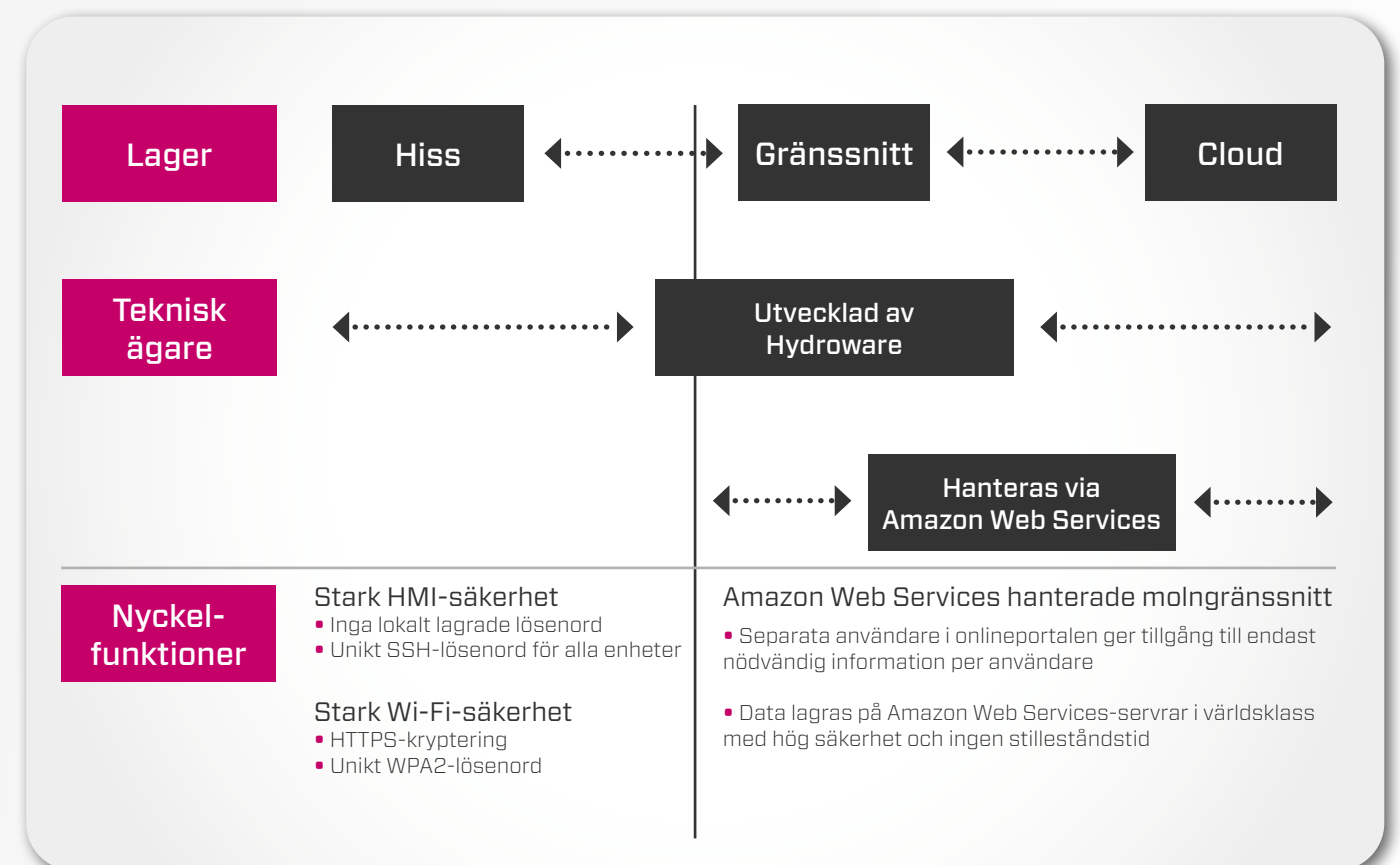

** Vid tidpunkten för den här broschyrens framställande.

Trådlöst körhandtag

Lämplig för alla **HydroElite** och **TractionElite**
- Underlättar vardagen

Användande

- Hydrowares trådlösa körhandtagssystem är utrustat med dubbla säkerhetsreläer samt ett nödstopp
- Uppfyller SIL3 enligt IEC 61508 och PLe-standarder

Körhandtaget levereras med följande delar

- Handsändare
- Axelband för handsändare
- Mottagare med anslutningskabel och kontakt för alla HydroElite och TractionElite produkter
- Antenn till mottagare
- Laddare
- Väggfäste för laddare



Specifikationer för trådlöst körhandtag

- | | | |
|---|--|---|
| • Frekvens: 433 MHz | • Vikt: 295 gram / ~ 0,6 pund | • Antal batterier: 1 |
| • Modulationstyp: FM-modulering, smalband | • Mått: 76x160x37 mm / ~ 3x6,3x1,5 tum | • Batterityp: Uppladdningsbar (Li-ion) |
| • Antal kanaler: 69 kanaler | • Skyddsnivå: IP66 | • Drifttid: 30 timmar |
| • Kodkombination: 4,200,000,000 | • På / Av knapp: Ja | • Temperaturområde: -20°C till +55°C / -4°F till +130°F |
| • Radiotyp: Låg IF-topologi | • Säkerhetsnivå: SIL3, PLe | |
| • Uteffekt: 10 mW (vid 50 ohm) | • Räckvidd: Cirka 400 m | |

TractionElite ^{H2} MRL-S

Smarta MRL-modernisering

TractionElite H2 MRL-S ger dig en smidig och flexibel lösning för modernisering av MRL-linhissar. Kanske din nya favoritlösning för modernisering?

- Placera skåpet innehållande användargränssnittet (ca 550 X 330 mm) var som helst i byggnaden
- Styrskåpet placeras inuti schaktet
- Enkel modernisering av de flesta MRL-linhissar på marknaden

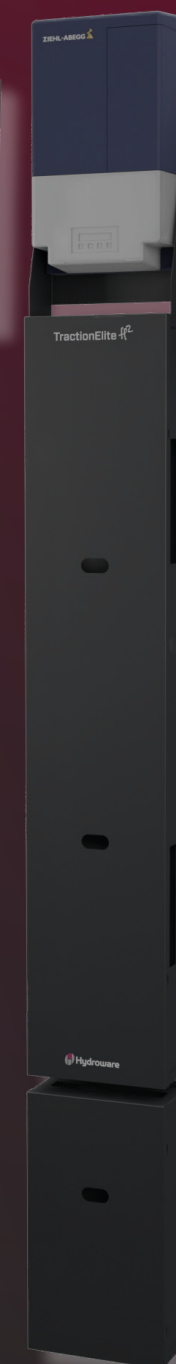



Together, we are
moving people into a sustainable future.

Hydroware AB

Box 66, 342 21 Alvesta

Besöksadress: Fabriksgatan 13

Telefon +46 (0) 472 451 00

<https://hydroware.se>

Version 1.5 (09.2024)

Observera att illustrationerna kan avvika något från verkligheten och att den tillhandahållna informationen kan vara föremål för eventuella revideringar samt felskrivningar.

