

# Modernisering van hydraulische- en tractie liften

HydroElite® en TractionElite®

# ff<sup>2</sup>

## One for all

Hydrowares nieuwe liftbesturingssysteem, ontworpen voor zowel **TractionElite** als **HydroElite**.

- |  |   |   |
|--|---|---|
|  <b>Installatie – snel en eenvoudig</b>  |  <b>10” touchscreen</b>  |  <b>Blijf verbonden - HydroCloud</b>  |
| <ul style="list-style-type: none"><li>• CANopen Lift-technologie</li><li>• Geen verdiepingssensoren nodig</li><li>• Geen eindschakelaars nodig</li><li>• Innovatieve putmodule</li><li>• Geautomatiseerde testprocedure</li><li>• Eenvoudige inbedrijfstelling</li><li>• SIL3-gecertificeerde positie Supervisor-eenheid</li></ul> | <ul style="list-style-type: none"><li>• Makkelijk te navigeren</li><li>• Taalopties</li><li>• Instructiefilms in beeld</li><li>• Maakt training eenvoudiger</li><li>• Geïntegreerd diagnostisch hulpmiddel</li><li>• Realtime en historische gegevens</li><li>• Overzicht veiligheidscircuit</li><li>• transparante gebeurtenissenregistratie</li></ul> | <ul style="list-style-type: none"><li>• HydroCloud-verbinding</li><li>• Altijd bijgewerkte documentatie</li><li>• Software-updates op afstand</li><li>• Op afstand monitoren</li><li>• Overall toegang</li><li>• Actuele technische schema's</li><li>• Betere planning van onderhoud</li><li>• Voortdurend evoluerend IoT</li></ul> |

## NIEUWS



### 10-inch touchscreen en toegankelijkheid

De besturingseenheid is uitgerust met een 10-inch touchscreen met hoge resolutie. De gebruiker kan onder andere documentatie, schema's, historische gegevens en foutenlogboeken direct via het display vinden. Verder zijn er instructiefilmpjes beschikbaar en is het mogelijk om verschillende talen in te stellen. De liftbesturing is toegankelijk vanaf elk smart device en stelt de gebruiker in staat om overal in de liftschacht verbinding te maken met de controller.

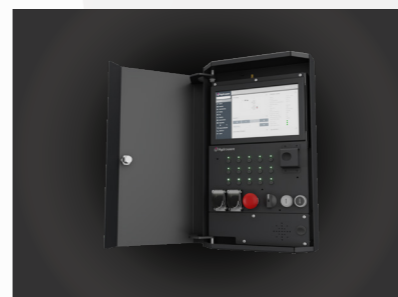

### Moderniseer tractieliften met een minimale esthetische impact

Met TractionElite H<sup>2</sup> MRL's gedecentraliseerde gebruikersinterface, zal de esthetische impact na een modernisering tot een minimum worden beperkt. De gedecentraliseerde bedieningskast, waarin het 10-inch touchscreen en gebruikersinterface is ondergebracht, wordt buiten de schacht op een muur geplaatst en meet ongeveer 30x50 cm. De grotere schakelkast, inclusief de frequentieomvormer, wordt in de schacht geplaatst.

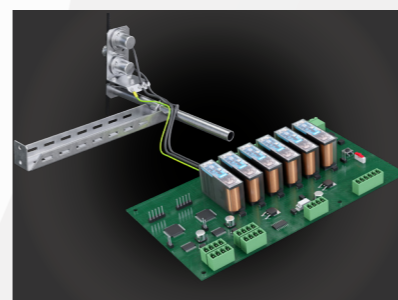

### PSU ff<sup>2</sup> DILIGENS

Een veilig absoluut positioneringssysteem met UCM- en snelheidsbegrenzer functies. Activeert elektrische vangvoorzieningen en vervangt alle veiligheidsrelevante eindschakelaars en verdiepingssensoren.  
- SIL3-compatibel en gecertificeerd volgens EN81-20/50 PESSRAL.

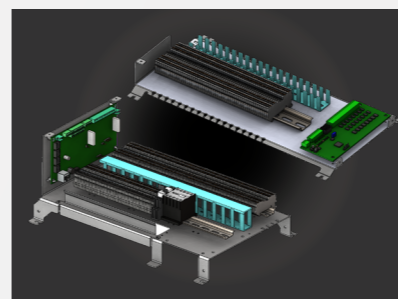

### Put- en kooimodule

Onze nieuwe innovatieve putmodule is geïnstalleerd in de schachtput en is ontworpen om de hoeveelheid kabels tussen de liftschacht en de machinekamer te verminderen. Ook is de nieuw ontworpen kooimodule kleiner en beter voorbereid voor een snelle en nette installatie. Omdat er nog meer kabels af fabriek zijn voorzien van stekkers, gaat het aansluiten ter plaatse erg snel en is het in principe Plug en Play.



### Bewaking, toegang en updates met cloudverbinding

Alle units worden geleverd met HydroCloud. Dankzij de HydroCloud verbinding is de installatie toegankelijk vanaf iedere locatie. De installatie kan op afstand worden geüpdatet en de documentatie is altijd up-to-date. Het is een open systeem en kan worden aangepast om met andere systemen op de markt te werken.



# TractionElite fl<sup>2</sup>

## MR. MRL. ECO.

**MRL - Gedecentraliseerd liftbesturingssysteem**  
Controller in de schacht en gebruikersinterfacekast buiten de liftschacht, inclusief:

- Weergave en gebruikersinterface
- Evacuatie procedures
- Resetten van zekeringen

**One-Stop-Shop**

- Alles wat u nodig heeft voor uw modernisering
- Dezelfde voordelen als bij het bestellen van een HydroElite
- Dezelfde schachtlogica als de HydroElite

**Technologie**

- **Omvormer met regeneratieve aandrijving - ECO**



# HydroElite fl<sup>2</sup>

## VENI. VIDI. VICI.



**Energie**

- Tot 80 % energiebesparing\*
- Tot 70 % lagere vermogensvraag\*\*
- Milieu impact verminderd met 50% door modernisering

**Functies**

- Directe benadering van verdieping
- Kortere ritduur
- Verhoogde rijcapaciteit
- Vooraf getest in testfaciliteit
- **Geen oliekoelers nodig - VICI**

**Technologie**

- Gepatenteerde servoklep
- Geen bypass van olie
- Zelflerend & zelf aanpassend
- Onderolie motor + softstarter - VIDI
- Luchtgekoelde motor + frequentieomvormer - VIDI
- **Omvormer met regeneratieve aandrijving - VICI**

Perfect voor het **moderniseren** van tractieliften

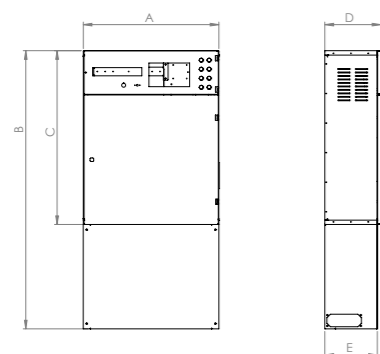

	A	B	C	D	E
MR 1000	780	1600	1000	322	302

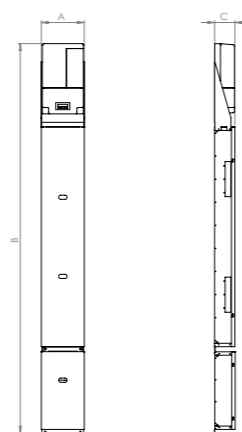

MRL	A	B	C
	305	2771	145

Afmetingen standaard kast

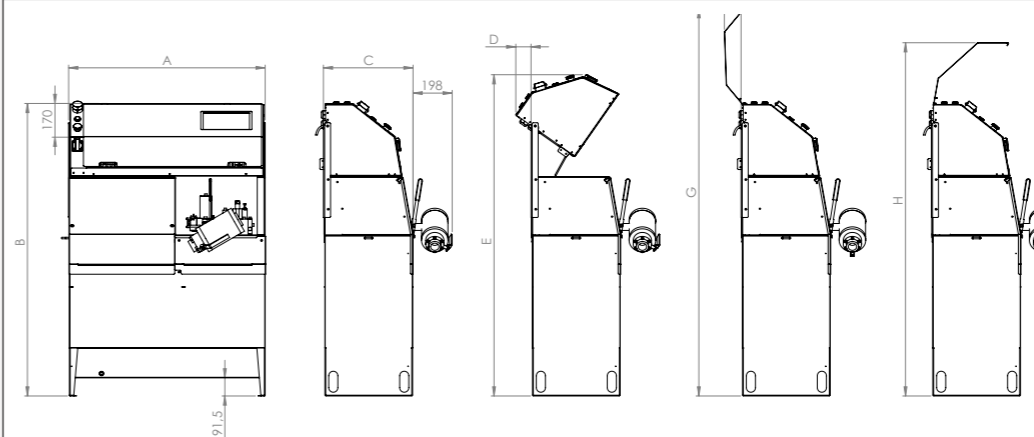

	A	B	C	D	E	F	G	H
VIDI 140	993	1478	453	77	1623	84	1957	1785
VENI 160	993	1478	453	77	1623	84	1957	1785
VIDI 260	1153	1528	568	0	1634	0	2008	1835
VENI 260	1153	1528	568	0	1634	0	2008	1835
VENI 380	1153	1528	568	0	1634	0	2008	1835

Afmetingen standaard kast VIDI & VENI

\*Gebaseerd op HydroElite VICI in vergelijking met conventionele systemen. VIDI kan een tot 70% lager energieverbruik opleveren en VENI kan een tot 50% lager energieverbruik opleveren in vergelijking met conventionele systemen.

\*\* Gebaseerd op HydroElite VIDI en VICI in vergelijking met andere conventionele systemen. VENI kan tot 40% lagere vermogensvraag opleveren in vergelijking met conventionele systemen.

# REGENERATIE

In 2024 gaan we de liftindustrie nieuwe energie geven.

Dezelfde regeneratieve aandrijving voor zowel tractie als hydraulische liften.

TractionElite **ECO**  
HydroElite **VICI**



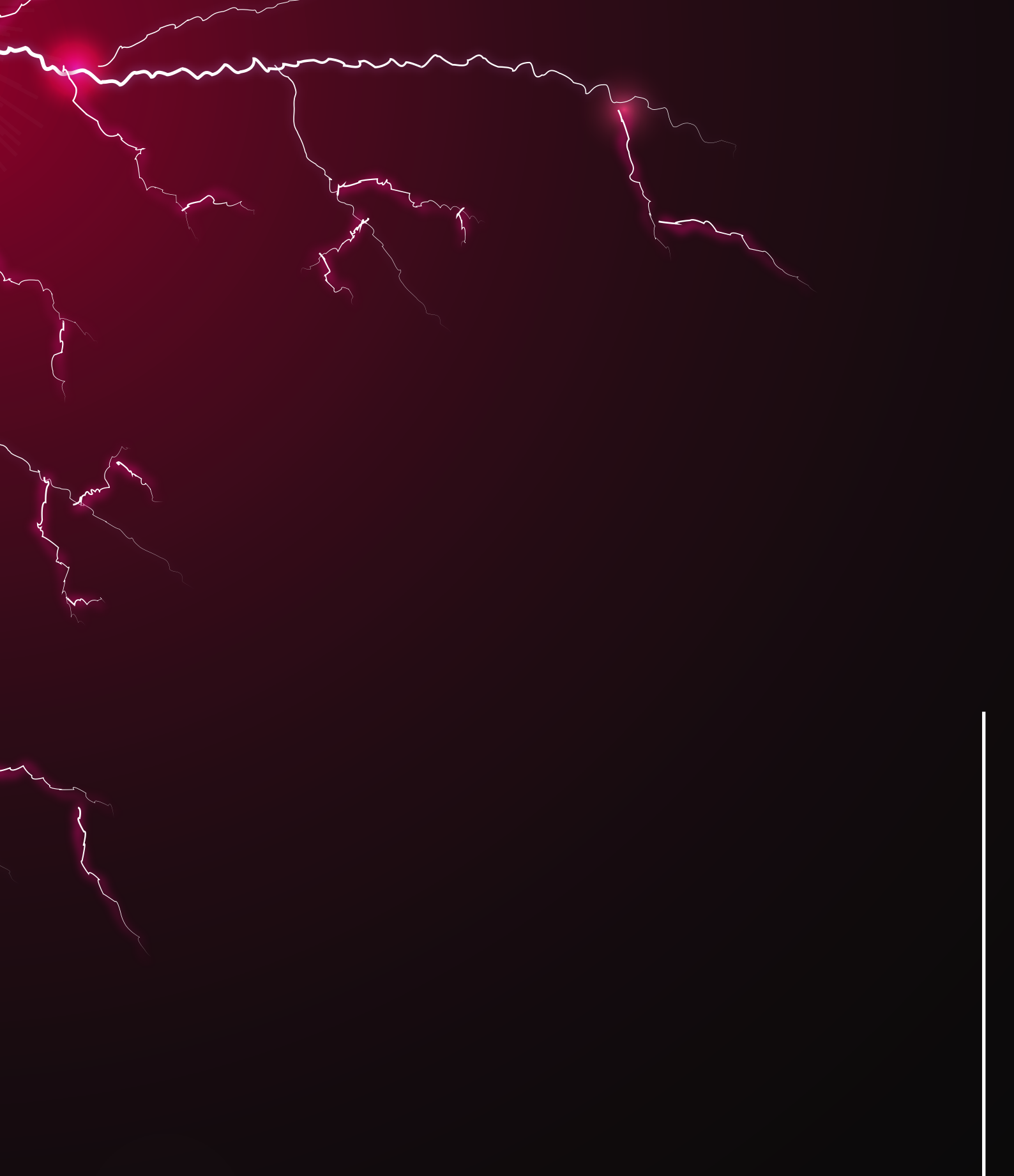

**Hydroware Nederland**

Archimedesweg 6  
6662 PS Elst, Nederland  
Telefoon: +31 (0) 852006935  
Email: [Sales@hydroware.nl](mailto:Sales@hydroware.nl)  
[www.hydroware.com](http://www.hydroware.com)

